

MEARIN®

LISTINO APRILE 2007

Sistema professionale in Vetroresina (SMC)

SHEET MOULDED COMPOUND

Canali in vetroresina rinforzata stampata

Giunto sigillabile

Conforme UNI EN 1433

Capacità di carico da A15 fino a E600

Griglie in acciaio zincato ed in ghisa sferoidale
(con fissaggio elastico rapido "STARFIX")

MEARIN Plus
MEARIN Expert

Luce netta 100 - 200 mm

Luce netta 100 - 200 mm

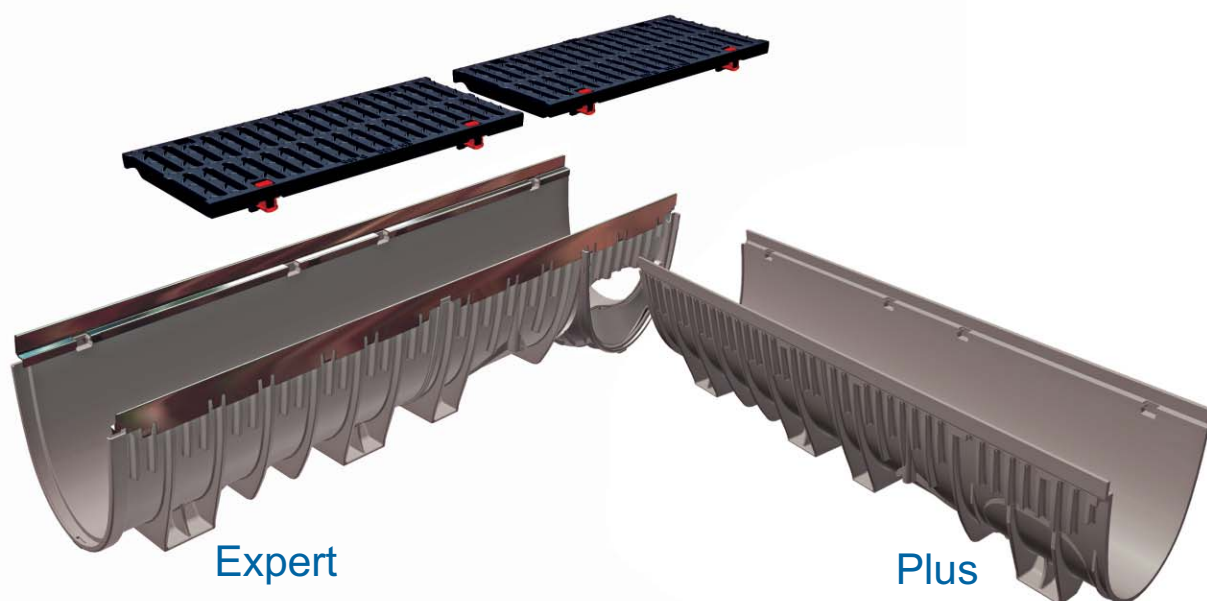

Expert

Plus

* **CE**
satisfies
European standard
EN 1433



MEARIN Plus 100

Canali di drenaggio in vetroresina stampata con griglie in acciaio zincato o in ghisa sferoidale

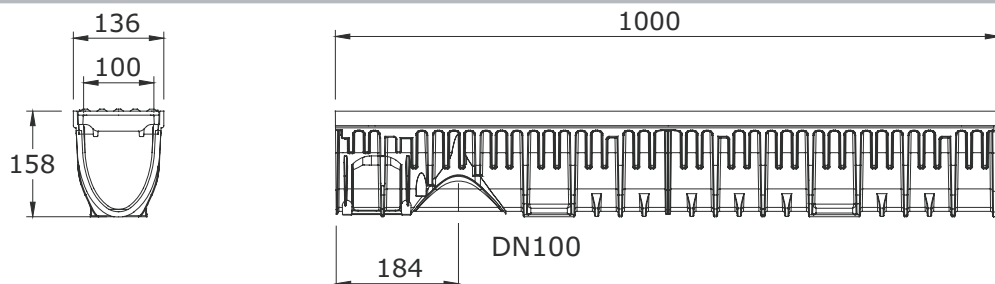

MEARIN 100 Plus

(solo canale)

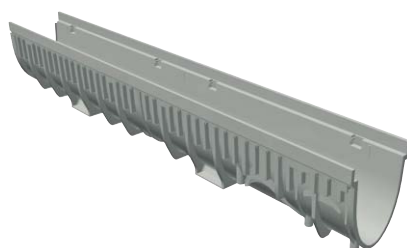

Descrizione prodotto	Codice	Lunghezza cm	Larghezza cm	Kg/pezzo	N.pezzi per pallet	Euro/pezzo escl. IVA
Mearin 100.0 Plus	140002	100	13,6	3,9	90	32,50
Mearin 100.1 Plus	140004	50	13,6	1,95	1	22,30
Mearin Plus 100.1 Rw*	140006	50	13,6	1,95	1	22,30

*Elemento predisposto per la formazione di angoli retti

MEARIN Plus 100 - Accessori

Accessori in PVC per Mearin 100 Plus - Expert

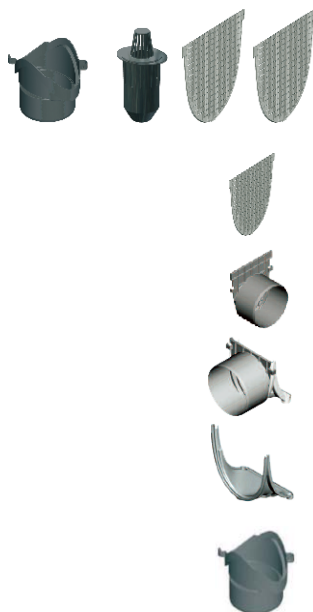

Descrizione prodotto	Codice	Kg/Pezzo	N pezzi per pallet	Euro/pezzo Escl. IVA
Kit di Uscita formato da 4 pezzi	140104	0,4	-	17,70
Il Kit comprende un elemento di connessione per l'uscita verticale, un sifone parafoglie, e due elementi di chiusura.				
Elemento di chiusura	140090	0,05	-	4,45
Elemento di chiusura con uscita Ø 100	140092	0,05	-	4,90
Elemento di chiusura laterale Ø 100	140094	0,05	-	7,50
Raccordo ad angolo per canale	140096	0,05	-	4,90
Uscita verticale Ø 100	140098	0,05	-	4,45



A 15



B 125



C 250



D 400

MEARIN Plus 100

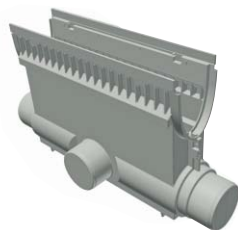

Pozzetto Dissabbiatore

Descrizione prodotto	Codice	Lunghezza cm	Altezza cm	Kg/pezzo	N. pezzi per pallet	Euro/pezzo escl. IVA
Mearin 100 Plus EK	140008	50	37,6	2,3	-	145,30

Predisposto per uscite longitudinali o trasversali Ø 100

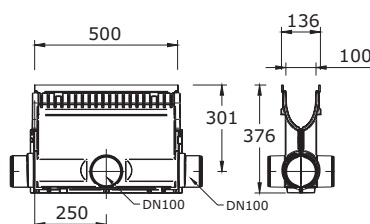

MEARIN Plus 100 - GRIGLIE

Griglie - Classe di carico da A15 fino a D400

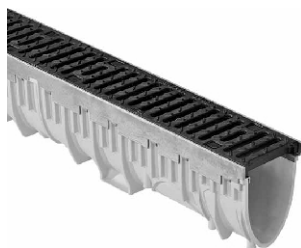
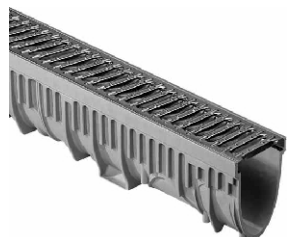

Descrizione griglia	materiale	Lunghezza cm	Larghezza cm	Kg/pezzo	EDP-No. 010...	Classe di carico	Euro/pezzo Escl. IVA
Griglia Passerella	Acciaio Zincato	100	12,3	2,4	140120	A 15	2,30
Griglia Passerella	Acciaio Zincato	50	12,3	1,3	140122	A 15	8,60
Griglia Graticcio 30x10	Acciaio Zincato	100	12,3	3,1	140124	A 15	35,10
Griglia Graticcio 30x10	Acciaio Zincato	50	12,3	1,7	140126	A 15	27,20
Griglia Graticcio 30x10	Acciaio Zincato	100	12,3	3,6	140132	B 125	41,50
Griglia Graticcio 30x10	Acciaio Zincato	50	12,3	2,0	140134	B 125	30,00
Griglia Passerella	Acciaio Zincato	100	12,3	5,5	140136	C 250	45,50
Griglia Passerella	Acciaio Zincato	50	12,3	2,8	140138	C 250	31,20
Griglia Graticcio 30x20	Acciaio Zincato	100	12,3	4,3	140140	C 250	39,40
Griglia Graticcio 30x20	Acciaio Zincato	50	12,3	2,3	140142	C 250	29,80
Griglia Passerella	Ghisa Sferoidale	50	12,3	3,2	140144	C 250	20,40
Griglia Graticcio 30x20	Acciaio Zincato	100	12,3	6,2	140146	D 400	55,40
Griglia Graticcio 30x20	Acciaio Zincato	50	12,3	3,2	140148	D 400	39,00
Griglia Passerella	Ghisa Sferoidale	50	12,3	4,3	140150	D 400	23,00



Sistema di Fissaggio di sicurezza STARFIX privo di bulloni, rapido nella posa e duraturo nel tempo



A 15



B 125



C 250



D 400



E 600

MEARIN Expert 100

Canali di drenaggio in vetroresina stampata con bordo rinforzato in acciaio zincato e griglie in acciaio zincato o in ghisa sferoidale

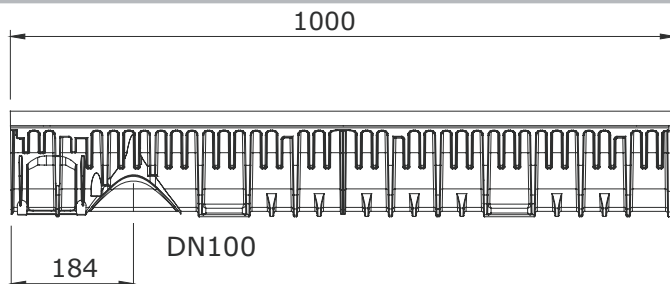
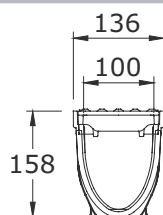

MEARIN 100 Expert

(solo canale)

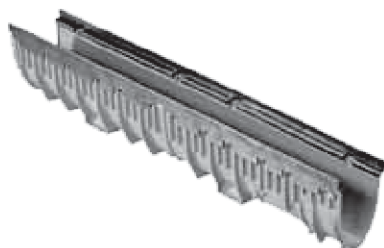

Descrizione Prodotto	Codice	Lunghezza cm	Larghezza cm	Kg/pezzo	N.pezzi per pallet	Euro/pezzo escl. IVA
Mearin 100.0 Expert	140058	100	13,2	3,9	90	45,50
Mearin 100.1 Expert	140060	50	13,2	1,95	1	30,30
Mearin Expert 100.1 Rw*	140062	50	13,2	1,95	1	30,30

*Elemento predisposto per la formazione di angoli retti

MEARIN Expert 100 - Accessori

Accessori in PVC per Mearin 100 Plus - Expert

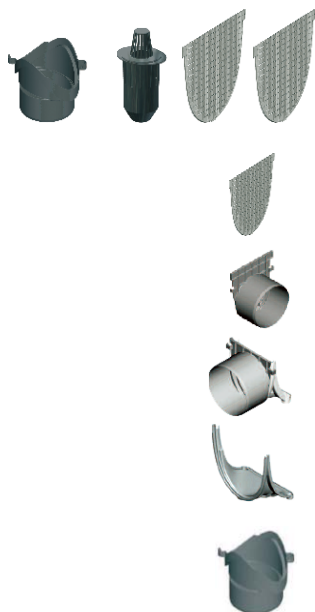

Descrizione prodotto	Codice	Kg/Pezzo	N pezzi per pallet	Euro/pezzo Escl. IVA
Kit di Uscita formato da 4 pezzi	140104	0,4	-	17,70
Il Kit comprende un elemento di connessione per l'uscita verticale, un sifone parafoglie, e due elementi di chiusura.				
Elemento di chiusura	140090	0,05	-	4,45
Elemento di chiusura con uscita Ø 100	140092	0,05	-	4,90
Elemento di chiusura laterale Ø 100	140094	0,05	-	7,50
Raccordo ad angolo per canale	140096	0,05	-	4,90
Uscita verticale Ø 100	140098	0,05	-	4,45



A 15



B 125



C 250



D 400



E 600

MEARIN Expert 100

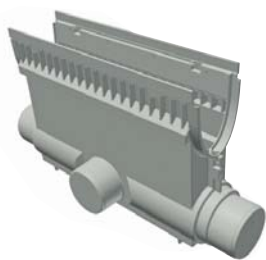

Pozzetto Dissabbiatore

Descrizione prodotto	Codice	Lunghezza cm	Altezza cm	Kg/pezzo	N. pezzi per pallet	Euro/pezzo escl. IVA
Mearin 100 Expert EK	140064	50	37,6	2,3	-	153,30

Predisposto per uscite longitudinali o trasversali Ø 100

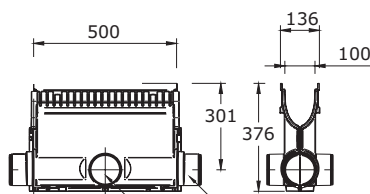

MEARIN Expert 100 - GRIGLIE

Griglie - Classe di carico da A15 fino a D400

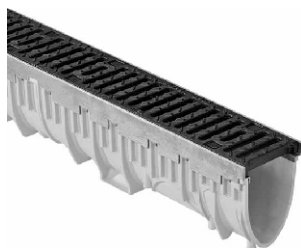
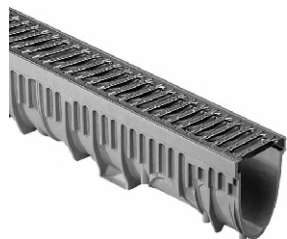

Descrizione griglia	materiale	Lunghezza cm	Larghezza cm	Kg/pezzo	EDP-No. 010...	Classe di carico	Euro/pezzo Escl. IVA
Griglia Passerella	Acciaio Zincato	100	12,3	2,4	140120	A 15	2,30
Griglia Passerella	Acciaio Zincato	50	12,3	1,3	140122	A 15	8,60
Griglia Graticcio 30x10	Acciaio Zincato	100	12,3	3,1	140124	A 15	35,10
Griglia Graticcio 30x10	Acciaio Zincato	50	12,3	1,7	140126	A 15	27,20
Griglia Graticcio 30x10	Acciaio Zincato	100	12,3	3,6	140132	B 125	41,50
Griglia Graticcio 30x10	Acciaio Zincato	50	12,3	2,0	140134	B 125	30,00
Griglia Passerella	Acciaio Zincato	100	12,3	5,5	140136	C 250	45,50
Griglia Passerella	Acciaio Zincato	50	12,3	2,8	140138	C 250	31,20
Griglia Graticcio 30x20	Acciaio Zincato	100	12,3	4,3	140140	C 250	39,40
Griglia Graticcio 30x20	Acciaio Zincato	50	12,3	2,3	140142	C 250	29,80
Griglia Passerella	Ghisa Sferoidale	50	12,3	3,2	140144	C 250	20,40
Griglia Graticcio 30x20	Acciaio Zincato	100	12,3	6,2	140146	D 400	55,40
Griglia Graticcio 30x20	Acciaio Zincato	50	12,3	3,2	140148	D 400	39,00
Griglia Passerella	Ghisa Sferoidale	50	12,3	4,3	140150	D 400	23,00



Sistema di Fissaggio di sicurezza STARFIX privo di bulloni, rapido nella posa e duraturo nel tempo



MEARIN Plus 200

Canali di drenaggio in vetroresina stampata con griglie in acciaio zincato o in ghisa sferoidale

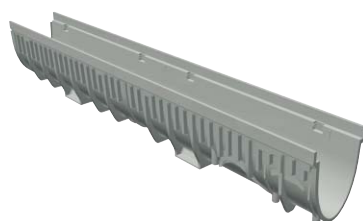
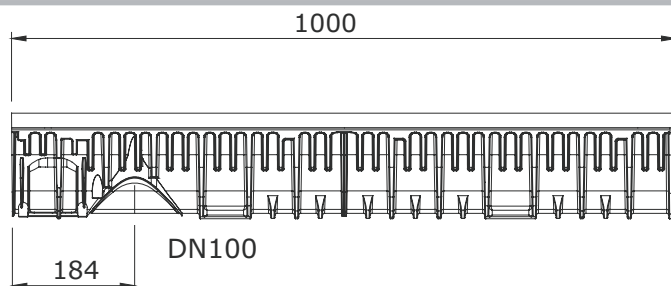
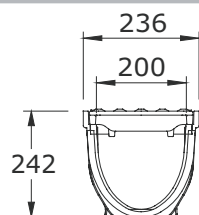

MEARIN 200 Plus

(solo canale)

Descrizione Prodotto	Codice	Lunghezza cm	Larghezza cm	Kg/pezzo	N.pezzi per pallet	Euro/pezzo escl. IVA
Mearin 200.0 Plus	140034	100	23,6	6,7	27	57,10
Mearin 200.1 Plus	140036	50	23,6	3,4	1	44,70
Mearin Plus 200.1 Rw*	140038	50	23,6	3,5	1	44,70

*Elemento predisposto per la formazione di angoli retti

MEARIN Plus 200 - Accessori

Accessori in PVC per Mearin 200 Plus - Expert

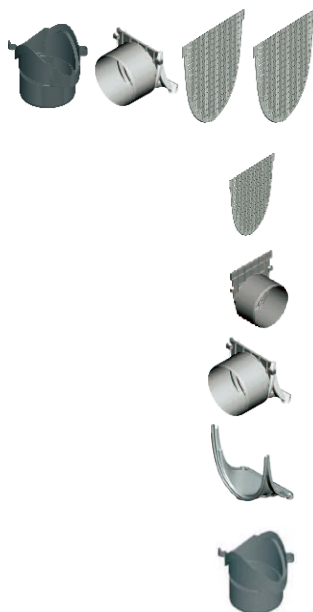

Descrizione prodotto	Codice	Kg/Pezzo	N pezzi per pallet	Euro/pezzo Escl. IVA
Kit di Uscita formato da 4 pezzi	140118	0,4	-	37,90
Il Kit comprende un elemento di connessione per l'uscita verticale, un elemento di chiusura laterale, e due elementi di chiusura ciechi.				
Elemento di chiusura	140108	0,05	-	8,70
Elemento di chiusura con uscita Ø 150	140110	0,05	-	10,20
Elemento di chiusura laterale Ø 150	140112	0,05	-	13,30
Raccordo ad angolo per canale	140114	0,05	-	6,20
Uscita verticale Ø 150	140116	0,05	-	8,10



A 15



B 125



C 250



D 400

MEARIN Plus 200



Pozzetto Dissabbiatore

Descrizione prodotto	Codice	Lunghezza cm	Altezza cm	Kg/pezzo	N. pezzi per pallet	Euro/pezzo escl. IVA
Mearin 200 Plus EK	140040	50	63,0	4,0	-	203,40

Predisposto per uscite longitudinali o trasversali Ø 150

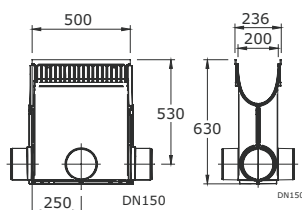

MEARIN Plus 200 - GRIGLIE

Griglie - Classe di carico da A15 fino a D400

Descrizione griglia	materiale	Lunghezza cm	Larghezza cm	Kg/pezzo	EDP-No. 010...	Classe di carico	Euro/pezzo Escl. IVA
Griglia Graticcio 30x10	Acciaio Zincato	100	22,3	6,0	140156	A 15	46,20
Griglia Graticcio 30x10	Acciaio Zincato	50	22,3	3,2	140158	A 15	33,10
Griglia Graticcio 30x10	Acciaio Zincato	100	22,3	7,1	140160	B 125	54,30
Griglia Graticcio 30x10	Acciaio Zincato	50	22,3	3,7	140162	B 125	38,30
Griglia Graticcio 30x20	Acciaio Zincato	100	22,3	10,7	140164	C 250	77,30
Griglia Graticcio 30x20	Acciaio Zincato	50	22,3	5,5	140166	C 250	51,60
Griglia Passerella	Ghisa Sferoidale	50	22,3	7,0	140168	C 250	40,40
Griglia Graticcio 30x20	Acciaio Zincato	100	22,3	14,3	140174	D 400	99,80
Griglia Graticcio 30x20	Acciaio Zincato	50	22,3	7,3	140176	D 400	66,10
Griglia Passerella	Ghisa Sferoidale	50	22,3	9,2	140178	D 400	42,70

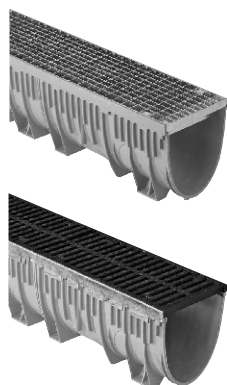

Sistema di Fissaggio di sicurezza STARFIX privo di bulloni, rapido nella posa e duraturo nel tempo



MEARIN Expert 200

Canali di drenaggio in vetroresina stampata con bordo rinforzato in acciaio zincato e griglie in acciaio zincato o in ghisa sferoidale

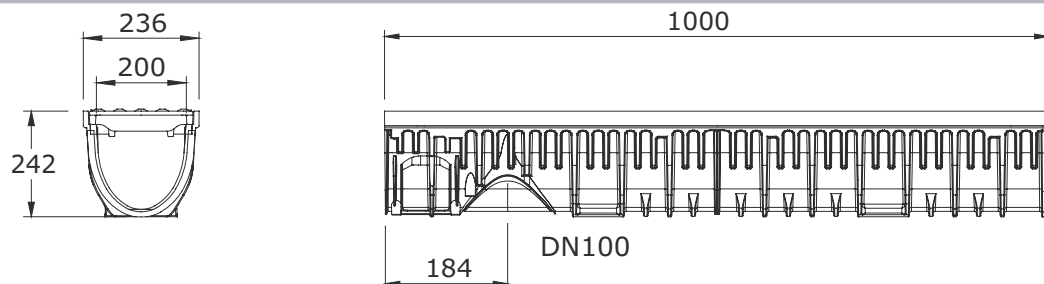

MEARIN 200 Expert

(solo canale)

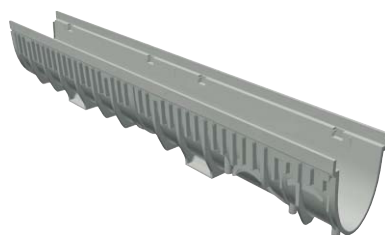

Descrizione Prodotto	Codice	Lunghezza cm	Larghezza cm	Kg/pezzo	N.pezzi per pallet	Euro/pezzo escl. IVA
Mearin 200.0 Expert	140074	100	23,2	6,7	27	68,90
Mearin 200.1 Expert	140076	50	23,2	3,4	1	51,40
Mearin Expert 200.1 Rw*	140078	50	23,2	3,5	1	51,40

*Elemento predisposto per la formazione di angoli retti

MEARIN Expert 200 - Accessori

Accessori in PVC per Mearin 200 Plus - Expert

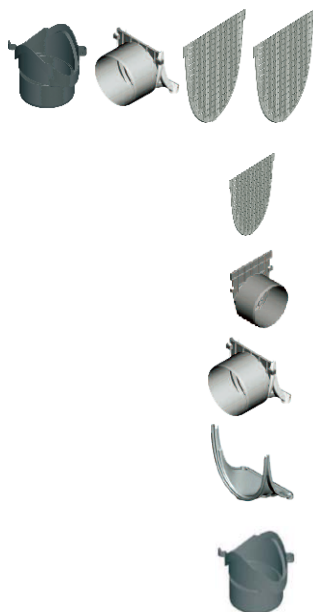

Descrizione prodotto	Codice	Kg/Pezzo	N pezzi per pallet	Euro/pezzo Escl. IVA
Kit di Uscita formato da 4 pezzi	140118	0,4	-	37,90
Il Kit comprende un elemento di connessione per l'uscita verticale, un elemento di chiusura laterale, e due elementi di chiusura ciechi.				
Elemento di chiusura	140108	0,05	-	8,70
Elemento di chiusura con uscita Ø 150	140110	0,05	-	10,20
Elemento di chiusura laterale Ø 150	140112	0,05	-	13,30
Raccordo ad angolo per canale	140114	0,05	-	6,20
Uscita verticale Ø 150	140116	0,05	-	8,10



A 15



B 125



C 250



D 400

MEARIN Expert 200

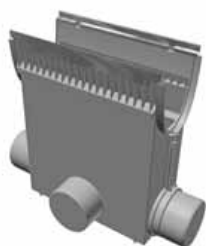

Pozzetto Dissabbiatore

Descrizione prodotto	Codice	Lunghezza cm	Altezza cm	Kg/pezzo	N. pezzi per pallet	Euro/pezzo escl. IVA
Mearin 200 Expert EK	140080	50	63,0	4,0	-	211,40

Predisposto per uscite longitudinali o trasversali Ø 150

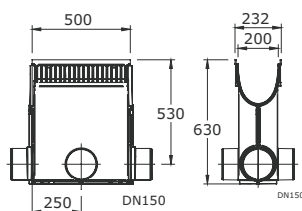

MEARIN Expert 200 - GRIGLIE

Griglie - Classe di carico da A15 fino a D400

Descrizione griglia	materiale	Lunghezza cm	Larghezza cm	Kg/pezzo	EDP-No. 010...	Classe di carico	Euro/pezzo Escl. IVA
Griglia Graticcio 30x10	Acciaio Zincato	100	22,3	6,0	140156	A 15	46,20
Griglia Graticcio 30x10	Acciaio Zincato	50	22,3	3,2	140158	A 15	33,10
Griglia Graticcio 30x10	Acciaio Zincato	100	22,3	7,1	140160	B 125	54,30
Griglia Graticcio 30x10	Acciaio Zincato	50	22,3	3,7	140162	B 125	38,30
Griglia Graticcio 30x20	Acciaio Zincato	100	22,3	10,7	140164	C 250	77,30
Griglia Graticcio 30x20	Acciaio Zincato	50	22,3	5,5	140166	C 250	51,60
Griglia Passerella	Ghisa Sferoidale	50	22,3	7,0	140168	C 250	40,40
Griglia Graticcio 30x20	Acciaio Zincato	100	22,3	14,3	140174	D 400	99,80
Griglia Graticcio 30x20	Acciaio Zincato	50	22,3	7,3	140176	D 400	66,10
Griglia Passerella	Ghisa Sferoidale	50	22,3	9,2	140178	D 400	42,70

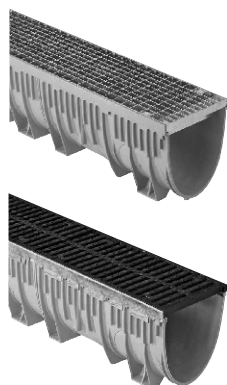

Sistema di Fissaggio di sicurezza STARFIX privo di bulloni, rapido nella posa e duraturo nel tempo



A 15



B 125



C 250



D 400

MEARIN Plus - Expert

SISTEMA COMPLETO DI ASSEMBLAGGIO

MEARIN® Expert. Il profilo in acciaio zincato 4mm di spessore, integrato al corpo del canale, risponde alle esigenze degli utilizzatori nel campo dei carichi pesanti (norma EN 1433).

STARFIX: un sistema di bloccaggio rapido ed innovativo. Griglie di copertura in acciaio zincato e in ghisa sferoidale. Con un semplice movimento della mano potrete bloccare o smontare le griglie, senza avvitare né imbullonare, in modo rapido e sicuro.

Il corpo del canale in poliestere rinforzato in materiale duroplastico garantisce un'alta capacità di carico e una grande resistenza alla temperatura ed alla deformazione.

La sezione di scarico è ottimizzata ed assicura una elevata portata ed allo stesso tempo un effetto autopulente, particolarmente efficace in caso di scarso livello d'acqua.

L'alta stabilità del corpo canale permette ampie applicazioni fino alla classe di carico D400, gamma particolarmente utilizzata sul territorio italiano.

Le strutture laterali assicurano una perfetta stabilità ed ancoraggio al cemento di fondazione.

Pratici sistemi di connessione facilitano il collegamento fra i vari accessori ed il raccordo con le tubazioni di scarico.

MEARIN® Plus. Corpo canale con sagomature in poliestere rinforzato con fibra di vetro (materiale Duroplastico).

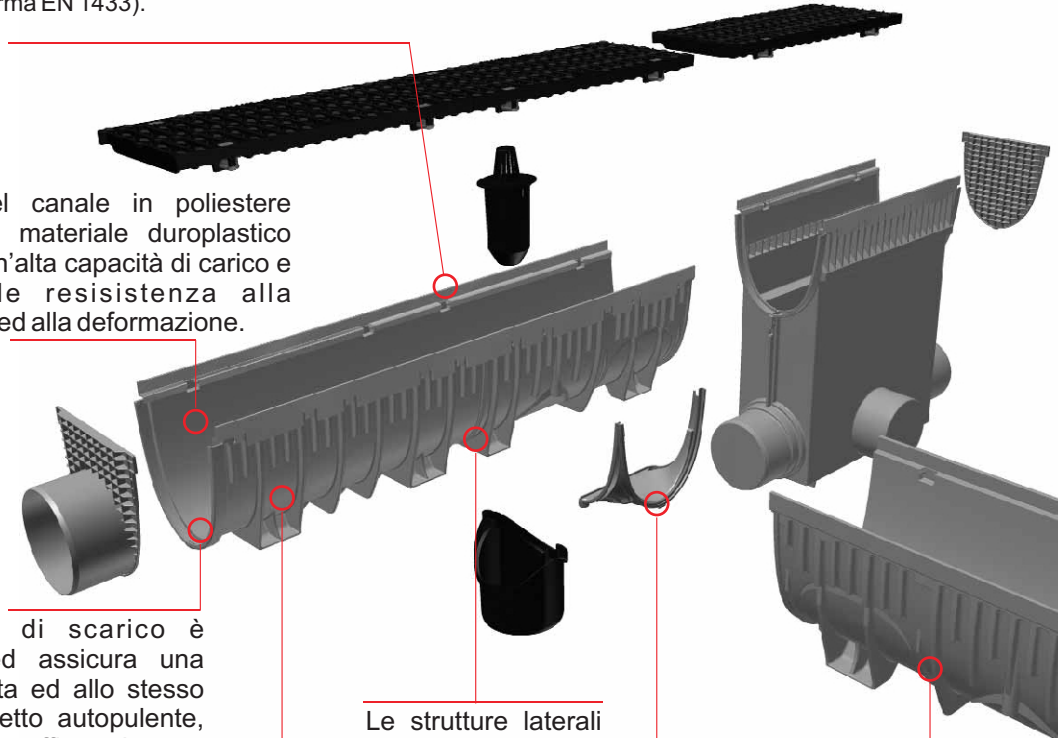



A 15



B 125



C 250



D 400

NORME di POSA MEARIN Plus e MEARIN Expert

A15

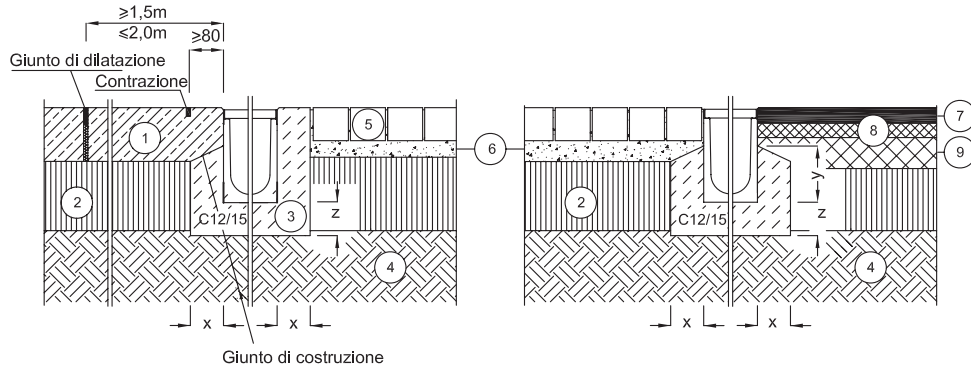

B125

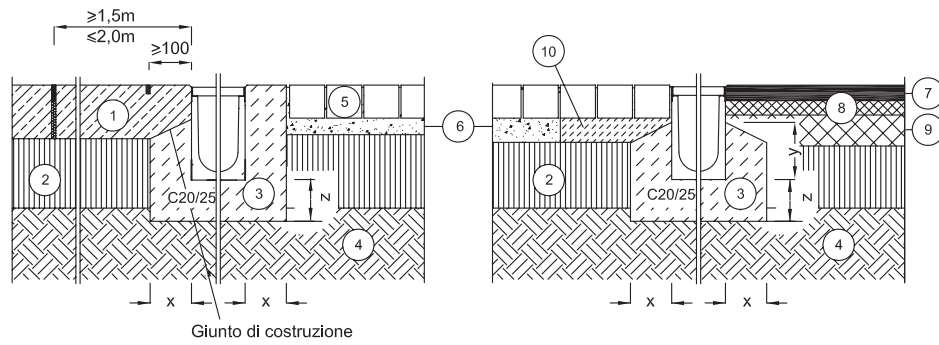

C250

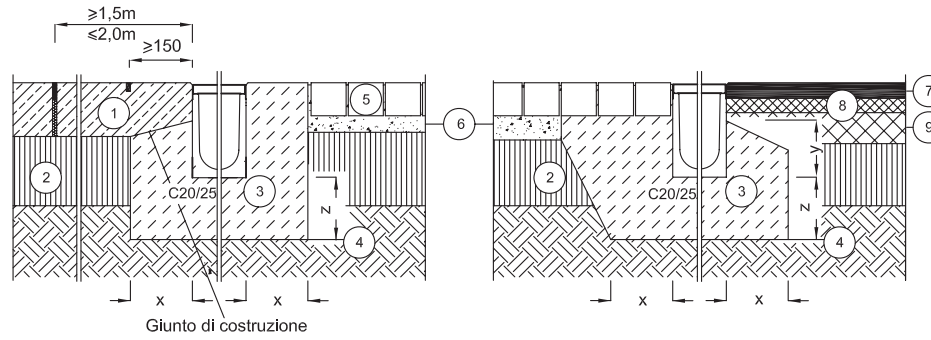

D400

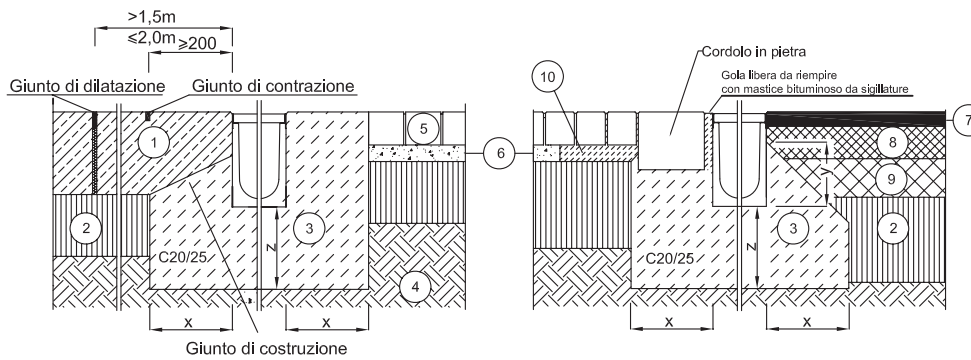

- | | | |
|-------------------------------------|--------------------------------|------------------------------|
| 1 Calcestruzzo | 5 Pavimentazione autobloccante | 9 Strato bituminoso portante |
| 2 Sottofondo | 6 Letto di sabbia | 10 Malta magra |
| 3 Rinfiaccio in calcestruzzo C20/25 | 7 Asfalto di finitura | |
| 4 Terreno di fondo-scavo | 8 Asfalto di fondo | |